

Varenummer: 20254011
Beskrivelse: E+G Trykstykke
GN 709.2-12-R

Mål

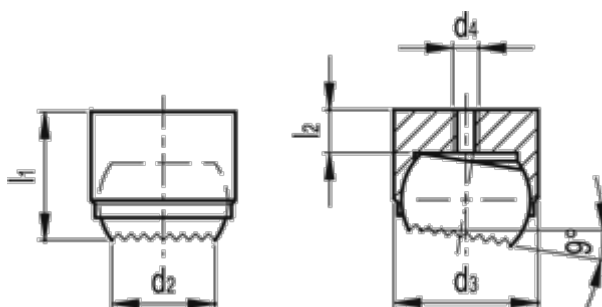

d1 m6 = 12
d2 = 7.2
d3 = 10
d4 = M3
d5 = 12
h min. = 6
l1 +/-0,1 = 11.0
l2 = 3.2

Max. statisk belastning (KN) = 10
Vægt (g) = 10